

# WOHNÜBERBAUUNG WOLFGANGHOF SÜD

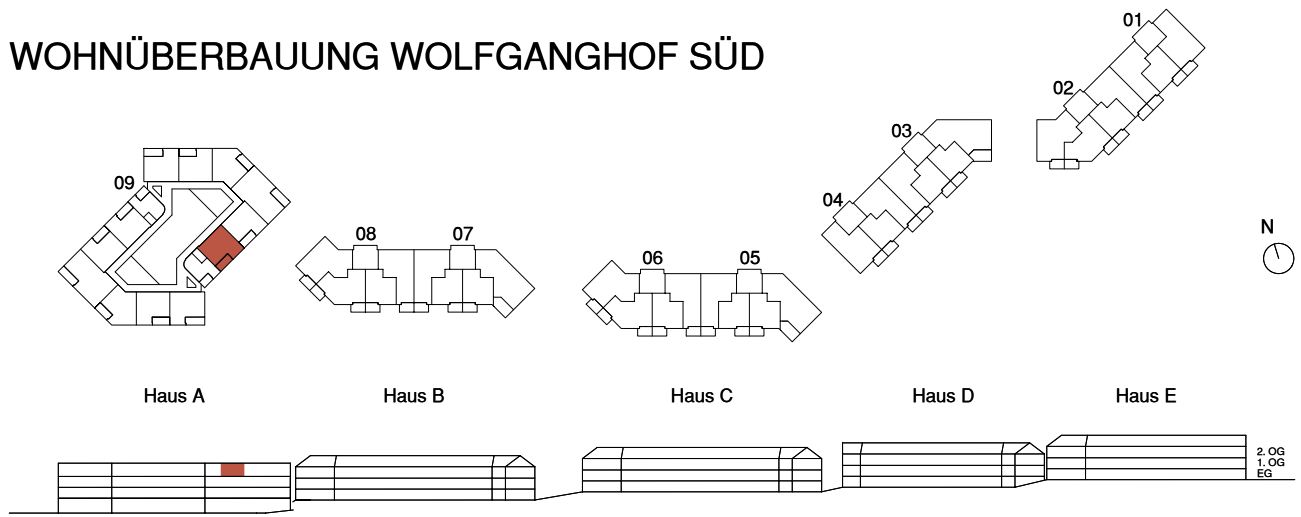

Adresse  
Wolfgangstrasse 80, 9014 St. Gallen

Haus A

Stockwerk  
3. Obergeschoss

Wohnung  
09.3006

Anzahl Zimmer  
2.5

Nettowohn-/ Balkonfläche  
53.7 m<sup>2</sup> / 9.0 m<sup>2</sup>

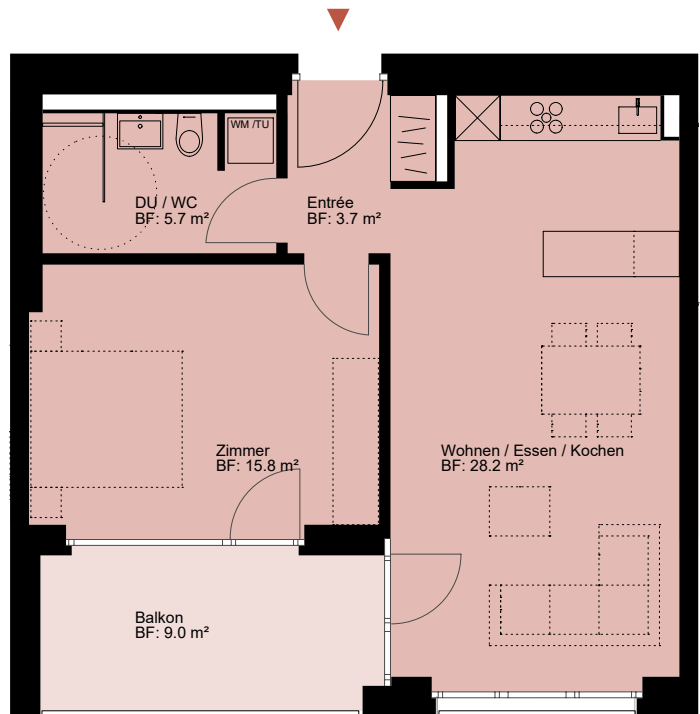

0 1 2 3 4 5 10 m Änderungen bleiben vorbehalten