

WOHNÜBERBAUUNG WOLFGANGHOF SÜD

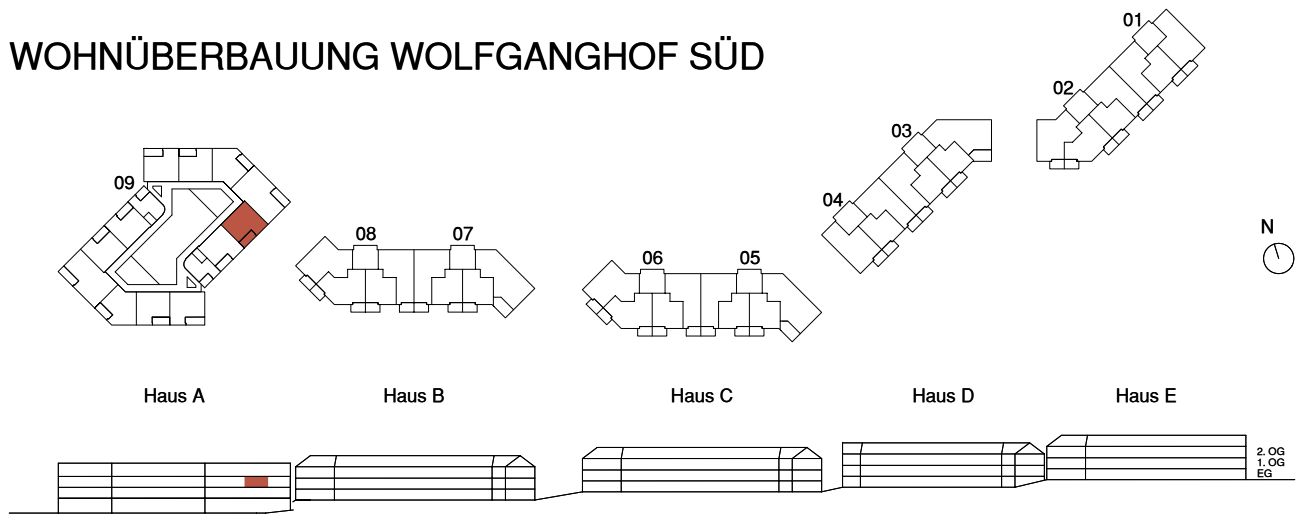

Adresse
Wolfgangstrasse 80, 9014 St. Gallen

Haus A

Stockwerk
2. Obergeschoss

Wohnung
09.2005

Anzahl Zimmer
2,5

Nettowohn-/ Balkonfläche
53.7 m² / 8.9 m²

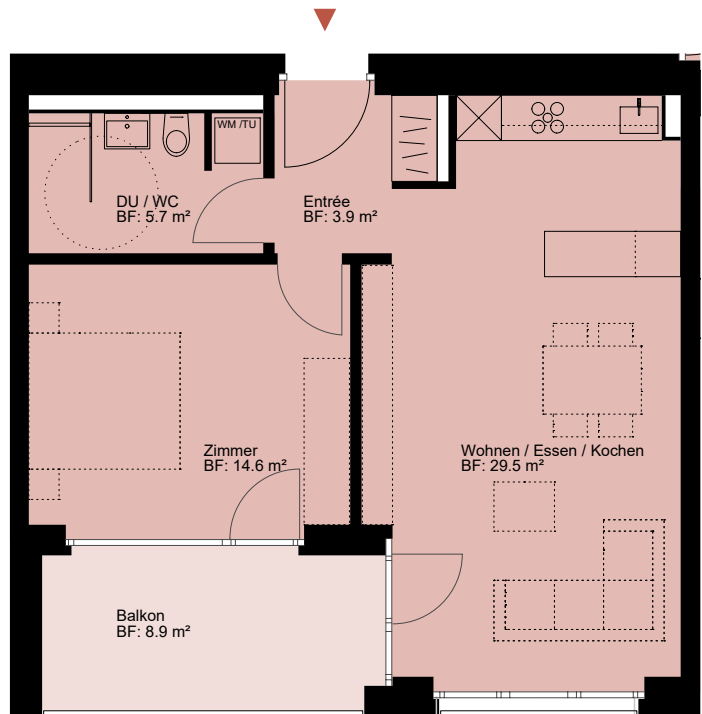

0 1 2 3 4 5 10 m Änderungen bleiben vorbehalten